

# ΕΝΤΥΠΟ ΠΑΡΟΧΩΝ

ΥΠΗΡΕΣΙΕΣ ΚΑΙ ΕΚΘΕΣΙΑΚΟΣ ΕΞΟΠΛΙΣΜΟΣ

2024

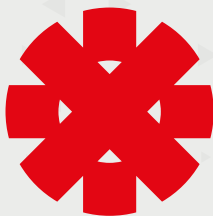

**EXPOSYSTEM**  
WE KNOW HOW

Ο ΤΙΜΟΚΑΤΑΛΟΓΟΣ ΙΣΧΥΕΙ ΓΙΑ ΕΚΘΕΣΕΙΣ ΠΟΥ ΔΙΟΡΓΑΝΩΝΟΝΤΑΙ ΕΝΤΟΣ ΔΕΘ



## Σημείο αναφοράς στα σύγχρονα εκθεσιακά δρώμενα



Αντικείμενο της EXPOSYSTEM είναι η τεχνική υποστήριξη εκθέσεων, συνεδρίων και εκδηλώσεων. Παρέχει ένα ευρύ φάσμα υπηρεσιών εξυπηρέτησης εκθετών που καλύπτει ένα μεγάλο μέρος των εκθεσιακών απαιτήσεών σας και διασφαλίζει την εύρυθμη προετοιμασία, λειτουργία και αποξήλωση κάθε εκδήλωσης.

Οι αυξανόμενες ανάγκες οργανωτών και συμμετεχόντων στον απαιτητικό αυτό χώρο, οδήγησαν τους ανθρώπους της EXPOSYSTEM να δημιουργήσουν ένα ολοκληρωμένο σύστημα διαχείρισης, με κάθετες και οριζόντιες δομές, που να καλύπτει πλήρως και στον σωστό χρόνο τις ανάγκες των πελατών της, προσφέροντας ταυτόχρονα υψηλή απόδοση της επένδυσής τους.

## Τα πλεονεκτήματα

- > Προσήλωση στις εκθεσιακές & συνεδριακές ανάγκες
- > Τεχνογνωσία
- > Υψηλός βαθμός εξειδίκευσης προσωπικού σε πλήθος ειδικοτήτων
- > Παροχή ολοκληρωμένων υπηρεσιών από μία μόνο εταιρία
- > Χρήση σύγχρονης τεχνικής υποδομής και σχεδιαστικών προγραμμάτων τελευταίας τεχνολογίας
- > Άριστη γνώση των χώρων λόγω αποκλειστικής δραστηριότητας του Ομίλου στα εκθεσιακά κέντρα Δ.Ε.Κ.Θ., METROPOLITAN EXPO και MEC

## Υπηρεσίες

- > Εκθεσιακά περίπτερα και στοιχεία τυποποιημένης δομής συστήματος OCTANORM
- > Εξοπλισμός επίπλων και εκθετηρίων
- > Τοποθετήσεις δαπέδων και μοκετών
- > Ηλεκτρολογικός εξοπλισμός και υπηρεσίες
- > Ψηφιακές εκτυπώσεις
- > Παροχή οπτικοακουστικών μέσων
- > Υπηρεσίες ανάρτησης
- > Ειδικές κατασκευές περιπτέρων
- > Παροχή Internet και δικτύων
- > Υπηρεσίες φορτοεκφορτώσεων (κατόπιν ζήτησης)
- > Υπηρεσίες φύλαξης
- > Υπηρεσίες καθαριότητας
- > Υδραυλικές εγκαταστάσεις
- > Υπηρεσίες γραφιστικής και εντύπων
- > Διαφημιστικά/συνεδριακά είδη και προωθητικά μέσα
- > Προωθητικές ομάδες
- > Φωτογράφιση - Βιντεοσκόπηση - Live streaming

Η πελατοκεντρική αντίληψη της EXPOSYSTEM και ο προσανατολισμός της στις ανάγκες των εκθετών, ενισχυμένη από την τεχνογνωσία, εμπειρία και εξειδίκευση, κάνουν την εταιρία μας ένα πολύτιμο συνεργάτη για σας όσον αφορά στην εξυπηρέτησή σας στη διεξαγωγή εκθέσεων και εκδηλώσεων ή/και στη συμμετοχή σας σε αυτές.





## Διεθνές Εκθεσιακό & Συνεδριακό Κέντρο Θεσσαλονίκης

### Στο κέντρο της πόλης και της επιχειρηματικής δραστηριότητας

Το Διεθνές Εκθεσιακό και Συνεδριακό Κέντρο της ΔΕΘ HELEXPO βρίσκεται στην «καρδιά» της Θεσσαλονίκης, με εύκολη πρόσβαση από κάθε σημείο της πόλης και με όλα τα μέσα μεταφορά.

Με εμπορικές και καταναλωτικές εκθέσεις που πραγματοποιούνται με επιτυχία καθ' όλη τη διάρκεια του έτους, χάρη στις άρτια εξοπλισμένες και υπεσύγχρονες εγκαταστάσεις που διαθέτει και με εκθεσιακούς χώρους ευρωπαϊκών προδιαγραφών, αποτελεί τον σημαντικότερο φορέα διοργάνωσης εκθέσεων στην Ελλάδα από το 1926.

Εκεί που χτυπά η ιστορία της πόλης, δίπλα στο Βυζαντινό και στο Αρχαιολογικό Μουσείο, τα Διεθνή Συνεδριακά Κέντρα της ΔΕΘ HELEXPO προσελκύουν πλήθος συνεδριακών δραστηριοτήτων.



Το Εκθεσιακό Κέντρο καλύπτει συνολική επιφάνεια 180.000 τμ., εκ των οποίων τα 62.000 τμ. αποτελούν στεγασμένο εκθεσιακό χώρο καταμετρημένο σε ένα συγκρότημα 17 περιπτέρων, τα οποία με τον λειτουργικό σχεδιασμό και τη διασύνδεσή τους εξυπηρετούν με τον καλύτερο τρόπο τις ανάγκες κάθε διοργάνωσης.

Τις εκθεσιακές εγκαταστάσεις συμπληρώνουν άριστα εξοπλισμένα συνεδριακά κέντρα, χώροι στάθμευσης, άθλησης, ψυχαγωγίας, χώροι εστίασης,

κέντρα εξυπηρέτησης πολιτών, μουσεία, τράπεζες και γραφεία αναπτυξιακών φορέων. Με αυτό τον τρόπο, το Διεθνές Εκθεσιακό & Συνεδριακό Κέντρο Θεσσαλονίκης αποτελεί τον πυρήνα παροχής υψηλού επιπέδου υπηρεσιών, που ανταποκρίνονται με επιτυχία στις απαιτήσεις εκθέσεων, συνεδρίων και πολιτιστικών εκδηλώσεων, ενώ παράλληλα διασφαλίζονται με τον καλύτερο τρόπο η φιλοξενία, η ψυχαγωγία και η εξυπηρέτηση των εκθετών και των επισκεπτών.



## Συμβουλευτικές Υπηρεσίες



Επικοινωνήστε μαζί μας να συζητήσουμε για τις δικές σας ανάγκες προβολής. Το εξειδικευμένο προσωπικό μας, θα σας παρουσιάσει μοναδικές προτάσεις που ανταποκρίνονται στις ανάγκες σας, αλλά ταυτόχρονα και λύσεις που είναι μέσα στα όρια του προϋπολογισμού σας.

## Σχεδιαστικές λύσεις



Σχεδιαστικές λύσεις που συνδυάζουν την αισθητική με την λειτουργικότητα. Γνωρίζοντας ότι ο κάθε πελάτης μας είναι ξεχωριστός, μπορείτε να έχετε τη σιγουριά ότι η σχεδιαστική λύση θα είναι μελετημένη ειδικά για εσάς. Έτσι, εξασφαλίζετε μία εντυπωσιακή παρουσία σ' ένα περιβάλλον έντονου ανταγωνισμού.

## Επίβλεψη της κατασκευής του περιπτέρου από την αρχή έως το τέλος



Με τη συνεχή παρακολούθηση της πορείας κατασκευής, σας απαλλάσσουμε από ένα ακόμα άγχος, συντονίζουμε την κατασκευή του περιπτέρου σας βήμα - βήμα και σας παραδίδουμε το περίπτερό σας έτοιμο.

# Περίπτερα ειδικού σχεδιασμού

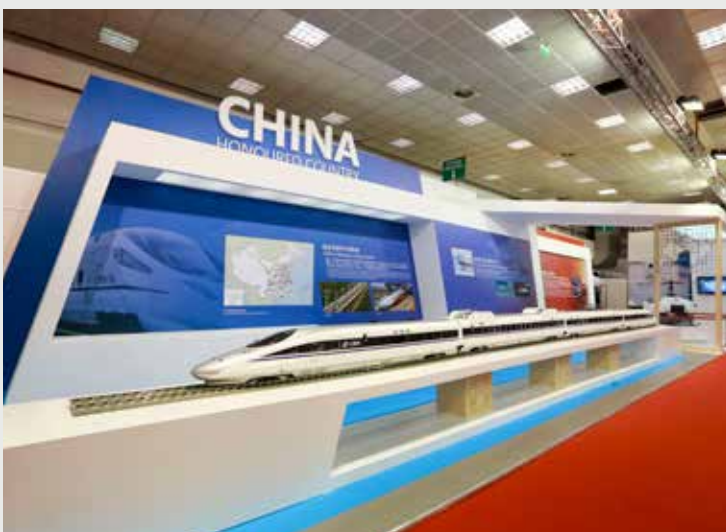

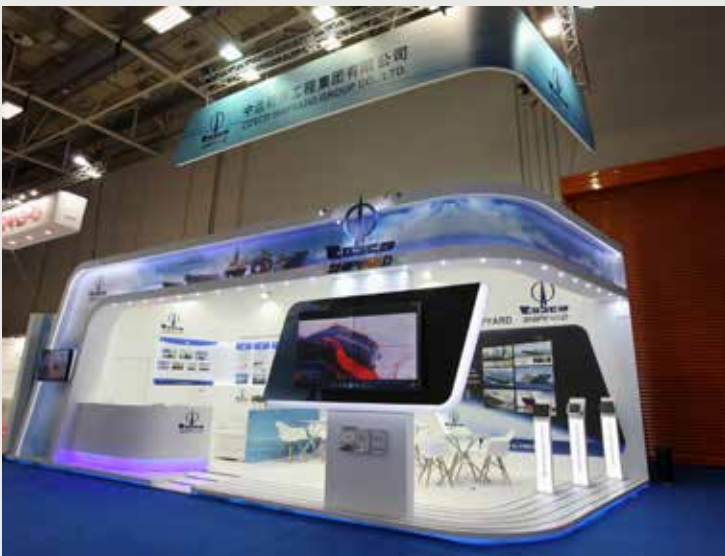



# Περίπτερα ειδικού σχεδιασμού





## Προετοιμασία συμμετοχής

### Τμήμα εξυπηρέτησης εκθετών

Διεθνές Εκθεσιακό & Συνεδριακό Κέντρο Θεσσαλονίκης  
Περίπτερο 12, όροφος

Εγνατία 154 | 546 36 ΘΕΣΣΑΛΟΝΙΚΗ

T: 2310253160 | 2310280965 | 2310253165

email: [meimaris@exposystem.gr](mailto:meimaris@exposystem.gr) | [exposystem@exposystem.gr](mailto:exposystem@exposystem.gr)

### Παρατηρήσεις τιμοκαταλόγου

**Ο τιμοκατάλογος ισχύει για εκθέσεις που διοργανώνονται εντός ΔΕΘ**

Για να θεωρηθεί έγκυρη η παραγγελία σας, θα πρέπει να έχει αποσταλεί  
το αργότερο 20 ημέρες πριν την έναρξη της έκθεσης,  
μέσω email | [meimaris@exposystem.gr](mailto:meimaris@exposystem.gr)

συμπληρώνοντας την αντίστοιχη φόρμα παραγγελίας,  
με τα στοιχεία τιμολόγησης, σφραγίδα και υπογραφή.

Η παραγγελία σας ολοκληρώνεται με την εξόφληση στους παρακάτω λογαριασμούς  
και την αποστολή του καταθετηρίου μέσω email.

**ΕΘΝΙΚΗ ΤΡΑΠΕΖΑ: SWIFT BIC CODE: ETHNGRAA  
IBAN: GR13 0110 8400 0000 8404 7023 795**

**ΤΡΑΠΕΖΑ ΠΕΙΡΑΙΩΣ: SWIFT BIC CODE: PIRBGRAA  
IBAN: GR62 0172 2310 0052 3107 2349 059**

**ALPHA BANK: SWIFT BIC CODE: CRBAGRAA  
IBAN: GR51 0140 4120 4120 0200 2002 276**

# Σχεδιάγραμμα Εκθεσιακού Κέντρου

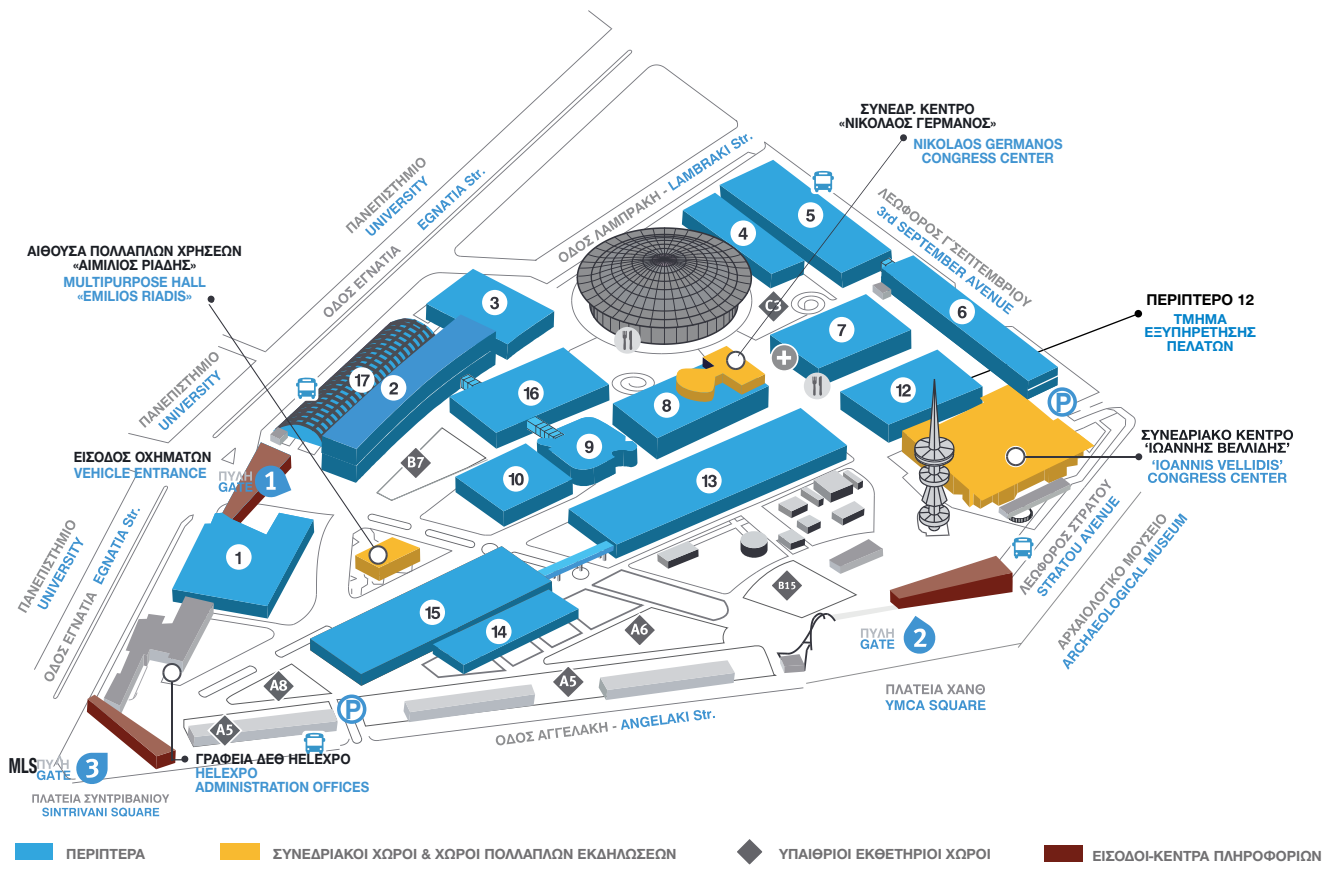

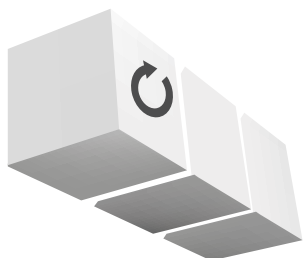

- > Κατά την άφιξή του στο Δ.Ε.Κ.Θ., ο εκθέτης ή εξουσιοδοτημένος αντιπρόσωπός του παραλαμβάνει τον εκθετήριο χώρο του από τον οργανωτή της έκθεσης.
- > Ο εκθέτης έχει την απόλυτη ευθύνη για τα εκθέματα και για τα μηχανήματα που έχει εγκαταστήσει στον εκθεσιακό χώρο προς επίδειξη, γι' αυτό οφείλει να πάρει και όλα τα απαραίτητα μέτρα ασφαλείας για τη στατικότητα ή τη λειτουργία τους.
- > Το μέγιστο ύψος των εκθετηρίων καθορίζεται από τον κανονισμό λειτουργίας της έκθεσης, όμως η ελάχιστη απόσταση του υψηλότερου σημείου από τις ψευδοροφές δεν πρέπει να είναι μικρότερη από 50εκ.
- > Οι πλευρές των περιπτέρων ειδικής κατασκευής επιβάλλεται να είναι καλαίσθητες αμφίπλευρα, και εφόσον υπερβαίνουν τα 2.5μ., η πίσω πλευρά που συνορεύει με περίπτερα άλλων εκθετών, πρέπει να είναι βαμμένη λευκή.
- > Πυροσβεστικές φωλιές, θέσεις πυροσβεστήρων, ηλεκτρολογικά στοιχεία, υδραυλικές παροχές, χειριστήρια κλιματισμού κλπ. δεν πρέπει να καλύπτονται ώστε να είναι εύκολη η πρόσβαση σε αυτά σε περίπτωση βλάβης, νέας σύνδεσης ή άλλης ανάγκης.
- > Όλες οι εργασίες διακόσμησης και διευθέτησης των εκθετηρίων χώρων θα πρέπει να έχουν ολοκληρωθεί στο χρόνο που καθορίζεται από τον οργανωτή.

## Δεν επιτρέπονται

- > Η εκτέλεση έργων όπως η κοπή ξύλων καθώς και η χρήση εργαλείων και μηχανημάτων, όπως κομπρεσέρ βαφής, παρά μόνον στους εξωτερικούς χώρους του εκθεσιακού.
- > Κατασκευές μπετόν, κτίσιμο, εκσκαφές τοπικές και γενικές, κάθε είδους τρύπημα (καρφί, συρραπτικό, καρφίτσα, πινέζα κλπ.) καθώς και το κάρφωμα στο πάτωμα, τις κολώνες, την οροφή αλλά και οποιοδήποτε άλλο δομικό στοιχείο του κτιρίου. Η τριβή γυψοσανίδας θα πρέπει να γίνεται με ειδικό απορροφητικό μηχανήμα ενώ το βάψιμο με σπρέι, με πιστόλι κατάλληλης διατομής ώστε να μη μένουν ίχνη.
- > Κάθε είδους τρύπημα (καρφί, συρραπτικό, καρφίτσα, πινέζα κ.λπ.) και το βάψιμο των πανό και των αλουμινίων της δομής (για ανάρτηση αντικειμένων μπορείτε να προμηθευτείτε ειδικά γαντζάκια από το τμήμα εξυπηρέτησης εκθετών).
- > Η αυθαίρετη ανάρτηση οποιουδήποτε αντικειμένου από την οροφή και τα δομικά στοιχεία του κτιρίου, χωρίς τη σχετική συνεννόηση και παραγγελία (Υπηρεσίες Ανάρτησης).
- > Η επικάλυψη των τοίχων και των περιφερειακών διαδρόμων.
- > Οποιαδήποτε παρέμβαση στο ηλεκτρολογικό υλικό χωρίς τη σχετική συνεννόηση και παραγγελία (Υπηρεσίες Ηλεκτρολογικού Εξοπλισμού).
- > Σε περίπτωση που έχετε αντίρρηση ή δυσαρέσκεια με παρεχόμενη υπηρεσία της Exposystem, θα πρέπει να γίνει γνωστό στο τμήμα εξυπηρέτησης εκθετών το αργότερο έως το τέλος της πρώτης μέρας λειτουργίας της έκθεσης.
- > Η ενοικίαση των προϊόντων και η παροχή υπηρεσιών ισχύει αυστηρά για το διάστημα της έκθεσης.
- > Παροχή ρεύματος σε περίπτερα που έχουν ηλεκτρολογικές εγκαταστάσεις και εργασίες από ηλεκτρολόγο του εκθέτη, θα δίνεται εφόσον έχουν προσκομιστεί τα απαραίτητα έγγραφα ηλεκτρολογικό σχέδιο για την ανάληψη του έργου και έντυπο παραγγελίας με τη ζητηθείσα ισχύ.  
(φόρμα παραγγελίας σελ. 23)
- > Απαγορεύεται απολύτως η ανάρτηση οποιουδήποτε εξοπλισμού ή αντικειμένου από τα δίκτυα υπηρεσιών (φωτισμού, υδραυλικών, πυρόσβεσης, εξαερισμού και κλιματισμού) και τα δομικά στοιχεία και από οποιοδήποτε άλλο σημείο της οροφής, κολώνας ή τοιχίων.

**Η παραβίαση των ανωτέρω κανονισμών και η δημιουργία φθορών συνεπάγεται και την αποκατάστασή τους με αποζημίωση που θα υπολογισθεί από την εταιρία μας.**

- > Με τη λήξη της έκθεσης, ο εκθέτης, αφού έχει τακτοποιήσει τις οικονομικές εκκρεμότητές του με τον οργανωτή και την EXPOSYSTEM, πρέπει να απομακρύνει όλα τα εκθέματα και τα υλικά διακόσμησης εντός των χρονικών ορίων που έχουν τεθεί από τον οργανωτή. Σε περίπτωση που στο χώρο μείνουν δομικά υλικά της κατασκευής, ο εκθέτης επιβαρύνεται με κόστος αποκομιδής τους.
- > Η EXPOSYSTEM ουδεμία ευθύνη φέρει σε περίπτωση απώλειας, φθοράς κλπ. των εκθεμάτων κατά τη διάρκεια προετοιμασίας, λειτουργίας και αποξήλωσης της έκθεσης καθότι οι υπηρεσίες φύλαξης των εγκαταστάσεων περιορίζονται καθαρά και μόνο στην ασφάλεια των κτιριακών εγκαταστάσεων. Για το λόγο αυτό, συνίσταται τα μικροεκθέματα ή οποιαδήποτε άλλα μικροαντικείμενα (*laptop, TV, κ.λπ.*) να απομακρύνονται άμεσα με τη λήξη της έκθεσης.

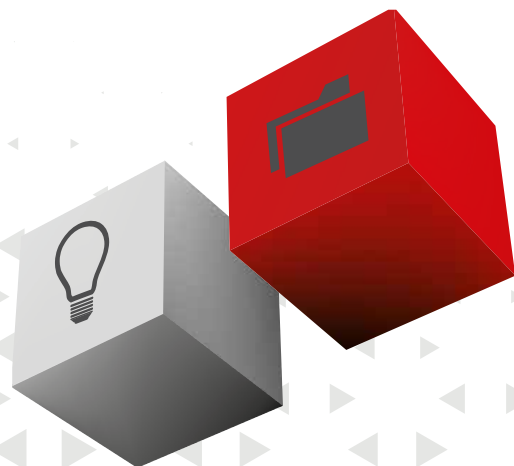

## Περίπτερα τυποποιημένης δομής

### Περιγραφή

- > Φορέας στήριξης αλουμινίου octanorm χρώματος ασημί, με κολώνες και οριζόντιες τραβέρσες και υλικό πλήρωσης από PVC χρώματος μπεζ, ύψους 2.5μ.
- > Μετώπη 30εκ. από τραβέρσες αλουμινίου και υλικό πλήρωσης διάτρητο PVC, με επιγραφή 1.52x0.20μ. (αριθμός stand / επωνυμία εκθέτη), στις εισόδους και σε ύψος 2.20μ.
- > Μοκέτα

Ο εξοπλισμός επίπλων και ηλεκτρολογικών για το τυποποιημένο περίπτερο διαμορφώνεται σύμφωνα με τις παροχές του εκάστοτε οργανωτή έκθεσης.

\* Ενδεικτικό σχέδιο



## Περίπτερα τυποποιημένης δομής

### Φωτορεαλιστικές αποτυπώσεις

\* Ενδεικτικά σχέδια

Stand 2 όψεων



Stand 3 όψεων



Stand 4 όψεων



## Περίπτερα τυποποιημένης δομής

### Διαστάσεις τυποποιημένης δομής

Ύψος : 2,50 m  
 Ύψος κάτω από την μετώπη καθαρό : 2,20 m  
 Ύψος από το πάτωμα μέχρι το κάτω μέρος της μονής τραβέρσας της οροφής : 2,45 m

Επισήμανση: Δεν επιτρέπεται η απευθείας προσάρτηση αντικειμένων πάνω στα πανό. Υπάρχουν αρκετές λύσεις που μπορούν να σας προταθούν, εφόσον επικοινωνήσετε με την Τεχνική Εξυπηρέτηση Εκθετών της Exposystem. Όλα τα υλικά θα πρέπει να αφαιρεθούν από τα πανό με το πέρας της έκθεσης. Το κόστος αποκατάστασης ζημιών που θα δημιουργηθούν από κακή χρήση των υλικών δομής επιβαρύνει τον εκθέτη.

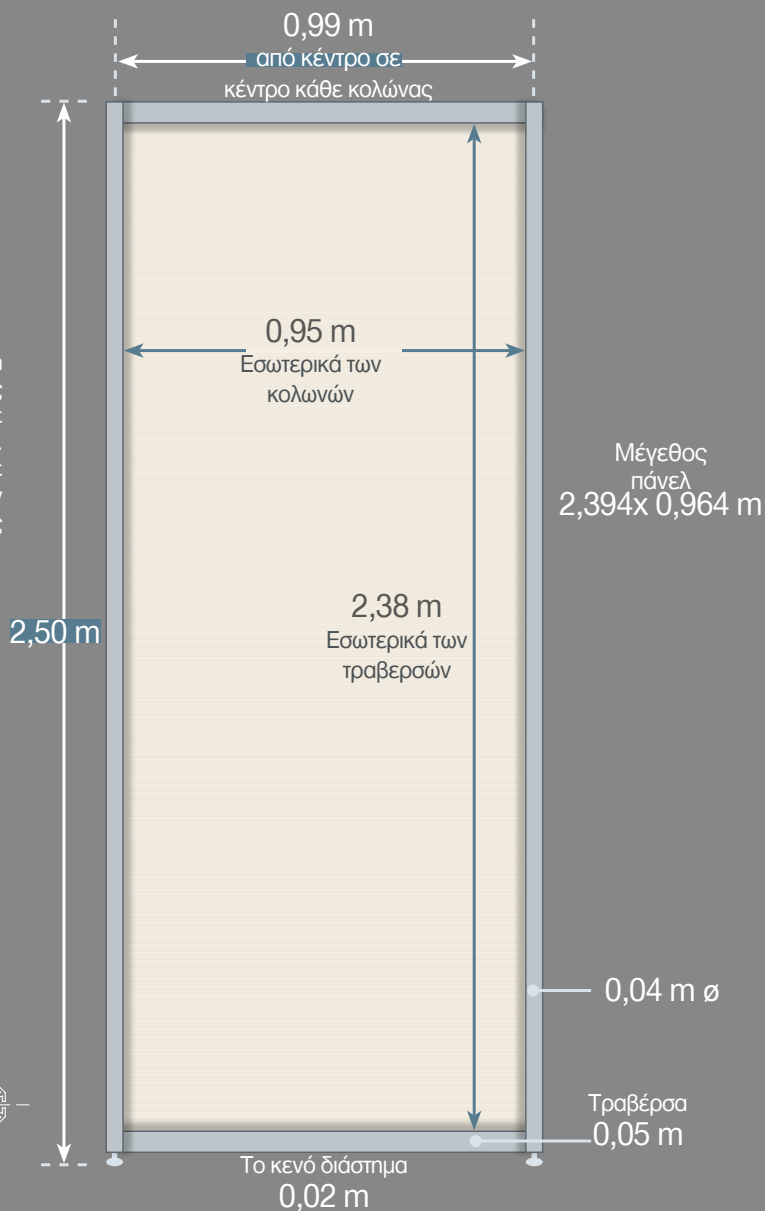
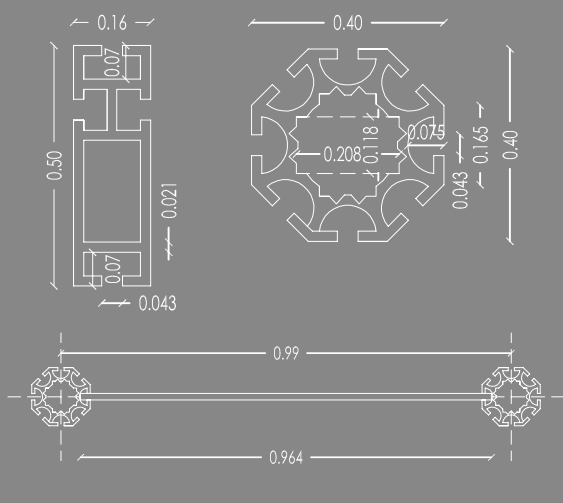



## Περίπτερα τυποποιημένης δομής

- > Στα περίπτερα τυποποιημένης δομής δεν επιτρέπονται οποιεσδήποτε ηλεκτρολογικές εγκαταστάσεις ή κατασκευές από τρίτους. Ο εκθέτης μπορεί να ζητήσει πρόσθετο φωτισμό με την ειδική αίτηση του παρόντος εντύπου. *(φόρμα παραγγελίας σελ. 22)*
- > Στα περίπτερα τυποποιημένης δομής, τοποθετούνται απαραίτητα ηλεκτρολογικός πίνακας, πρίζες και φωτιστικά σώματα, τα οποία εγκαθίσταται υποχρεωτικά σε κάποιο σημείο της δομής και δεν είναι δυνατή η μετακίνησή τους. Αν θέλετε να βρίσκονται σε κάποιο συγκεκριμένο σημείο θα πρέπει να μας αποστείλετε σχέδιο μέχρι και 20 ημέρες πριν την είσοδό σας στον εκθεσιακό χώρο.
- > Οι παραγγελίες που αφορούν σε ηλεκτρολογικές εγκαταστάσεις ή και κατασκευές, π.χ. τοποθέτηση προβολέων, αποθήκες, τραβέρσες φωτισμού κ.ά. πρέπει απαραίτητα να συνοδεύονται από σχέδιο *(φόρμες σχεδίασης σελ. 22 & 25)*, το οποίο πρέπει να αποστείλετε μέχρι και 20 ημέρες πριν την είσοδό σας στον εκθεσιακό χώρο.
- > Δεν επιτρέπεται η απευθείας προσάρτηση αντικειμένων πάνω στα πάνελ ή στα εκθετήρια / έπιπλα. Για προτεινόμενες λύσεις, παρακαλούμε επικοινωνήστε με το τμήμα εξυπηρέτησης εκθετών της EXPOSYSTEM. Με το πέρας της έκθεσης, όλα τα υλικά θα πρέπει να αφαιρεθούν από το πάνελ, ενώ το κόστος αποκατάστασης ζημιών που θα δημιουργηθούν από κακή χρήση των υλικών δομής επιβαρύνει τον εκθέτη.
- > Ο εξοπλισμός των στοιχείων δομής για τη δημιουργία βοηθητικών χώρων (π.χ. αποθήκη, γραφείο κ.λπ.) και των εκθετηρίων - επίπλων μπορεί να διατεθεί και σε υπαίθριους εκθετήριους χώρους, με την προϋπόθεση ότι είναι κλειστοί και στεγασμένοι, ώστε να μην εκτίθενται σε καιρικά φαινόμενα (π.χ. αέρας, βροχή κ.λπ.).
- > Η αλλαγή χρώματος μοκέτας στα περίπτερα τυποποιημένης δομής πραγματοποιείται ανάλογα με τη διαθεσιμότητα, με έγκαιρη παραγγελία *(φόρμα παραγγελίας σελ. 35)*



## Περίπτερα ειδικής κατασκευής



### Διευκρινίσεις

- > Απαραίτητη προϋπόθεση για την παραλαβή του χώρου και την έναρξη των εργασιών στα ίχνη επί εδάφους είναι η υποβολή υπεύθυνης δήλωσης για την καλή και ασφαλή λειτουργία των κατασκευαστικών εργασιών *(υπεύθυνη δήλωση σελ. 45)*.  
Για την κατασκευή διωρόφου περιπτέρου, εκτός από την Υπεύθυνη Δήλωση Μηχανικού, απαιτείται σχετική αίτηση προς έγκριση συνοδευόμενη από μελέτη στατικότητας, το αργότερο 1 μήνα πριν την έναρξη της έκθεσης.
- > Για την παροχή ρεύματος που θα χρειαστείτε για το περίπτερό σας, θα πρέπει να μας αποστείλετε παραγγελία μέχρι και 20 ημέρες πριν την έκθεση, η οποία θα πρέπει απαραίτητα να συνοδεύεται από το μονογραμμικό σχέδιο της ηλεκτρολογικής εγκατάστασης του stand σας.  
Ο Ηλεκτρολόγος, ο οποίος θα αναλάβει την ηλεκτρολογική εγκατάσταση του stand σας θα πρέπει απαραίτητα να καταθέσει το Ηλεκτρολογικό Σχέδιο εγκατάστασης με τη σφραγίδα του εάν είναι απόφοιτος ΑΕΙ/ΤΕΙ ή να το θεωρήσει στο Σύνδεσμο των ηλεκτρολόγων.  
Στο σχέδιο θα πρέπει να αναγράφεται το είδος της παροχής (μονοφασική/τριφασική), η συνολική ζητηθείσα ισχύς και η θέση του πίνακα. Τα έγγραφα που συμπληρώνονται από τον ηλεκτρολόγο δεν έχουν καμία σχέση με την παραγγελία του ρεύματος και του ηλεκτρολογικού πίνακα , η οποία γίνεται υποχρεωτικά από τον εκθέτη *(φόρμα παραγγελίας σελ. 23)*
- > Το είδος των φωτιστικών σωμάτων θα πρέπει απαραίτητα να είναι Led και η επιτρεπόμενη ισχύς 20W / τ.μ.

- > Σε περίπτωση που ο εκθέτης τοποθετήσει δικό του πίνακα, θα πρέπει οπωσδήποτε να έχει ρελέ διαφυγής. Στην περίπτωση που ο πίνακας είναι μονοφασικός θα πρέπει να έχει απόληξη σε αρσενικό φικς βαρέως τύπου μπλε 3X32 (κατά περίπτωση 3X16). Στην περίπτωση που ο πίνακας είναι τριφασικός θα πρέπει να έχει απόληξη σε αρσενικό φικς κόκκινο (τύπου Legrand) 5X32 ή 5X63 (κατά περίπτωση 5X16).

- > Αν ο ηλεκτρολόγος σας δε διαθέτει τέτοιο πίνακα, μπορείτε να παραγγείλετε από την Exposystem *(φόρμα παραγγελίας σελ. 23)*
- > Τυχόν υπέρβαση των ανωτέρω θα αντιμετωπίζεται με διακοπή της ηλεκτρικής παροχής.

## Περίπτερα ειδικής κατασκευής

### Διαθέσιμα είδη πινάκων



- > Ηλεκτρολογικός πίνακας μονοφασικός 2 θέσεων έως 2.5kw (220V, φιν θηλυκό, μπλε βαρέως τύπου 3x32)
- > Ηλεκτρολογικός πίνακας μονοφασικός 2 θέσεων έως 4kw (220V, φιν θηλυκό, μπλε βαρέως τύπου 3x32)
- > Ηλεκτρολογικός πίνακας τριφασικός 6 θέσεων έως 15kw (380V, φιν θηλυκό κόκκινο τύπου Legrand 5x32) φωτισμού ή φωτισμού - κίνησης
- > Ηλεκτρολογικός πίνακας τριφασικός 6 θέσεων έως 30kw (380V, φιν θηλυκό κόκκινο τύπου Legrand 5x63) φωτισμού ή φωτισμού - κίνησης

#### Ο πίνακας της EXPOSYSTEM (μονοφασικός ή τριφασικός) διαθέτει:

- > Το απαιτούμενο καλώδιο παροχής και το ρελέ προστασίας κίνησης - φωτισμού
- > 3 μικροαυτόματες ασφάλειες των 16A στο μονοφασικό
- > 6 μικροαυτόματες ασφάλειες των 16A και των 20A στο τριφασικό
- > 1 εξωτερική πρίζα 220v

Έως 4kw (με γενική ασφάλεια 20A) παρέχεται μονοφασικός πίνακας φωτισμού (εξαιρούνται ειδικές περιπτώσεις όπως μονοφασικό μηχάνημα).

Άνω των 4kw παρέχεται τριφασικός πίνακας φωτισμού, ανάλογα με τη ζήτηση ισχύος (3x25, 3x40, 3x63).

Για ειδικές περιπτώσεις μεγάλης ισχύος (άνω των 30kw), ο εκθέτης θα πρέπει να ενημερώνει εγκαίρως το τμήμα εξυπηρέτησης εκθετών.

Για να έχετε ρεύμα για δοκιμή στο περίπτερό σας, κατά τη διάρκεια της προετοιμασίας, θα πρέπει να έχουμε λάβει την παραγγελία σας καθώς και το ηλεκτρολογικό σχέδιο με τη σφραγίδα του ηλεκτρολόγου της εγκατάστασης (αποφοίτου ΑΕΙ/ΤΕΙ ή θεώρηση από το Σύνδεσμο των ηλεκτρολόγων).

> Στους υπαίθριους χώρους, ο εκθέτης θα πρέπει να φροντίζει για την τοποθέτηση του πίνακα σε στεγανό χώρο και πριν την αποχώρησή του, να ειδοποιήσει τον υπεύθυνο περιπτέρου για την αποξήλωση του πίνακα. Σε περίπτωση που ο πίνακας υποστεί μερική ή ολική φθορά, το κόστος αποκατάστασης επιβαρύνει τον εκθέτη.

> Σε οποιαδήποτε περίπτωση ο εκθέτης παραβιάζει τα παραπάνω ή ηλεκτροδοτείται αυθαίρετα χωρίς να καταθέσει εγκεκριμένο και πλήρες ηλεκτρολογικό σχέδιο, η EXPOSYSTEM έχει το δικαίωμα άμεσης διακοπής της ηλεκτροδότησης του περιπτέρου, χωρίς πρότερη ενημέρωση.

> Σε περίπτωση παραγγελίας μοκέτας, η μοκέτα τοποθετείται πριν την ειδική κατασκευή.

## Επιπλέον υπηρεσίες



### Υπηρεσίες ανάρτησης

Οι παραγγελίες για ανάρτηση αντικειμένων από την οροφή των περιπτέρων (όπου αυτό είναι εφικτό) (φόρμα παραγγελίας σελ. 43) θα πρέπει να έχουν ολοκληρωθεί το αργότερο 30 ημέρες πριν την έναρξη της έκθεσης και με την προϋπόθεση ότι έχουν κατατεθεί από εσάς ή την κατασκευαστική εταιρία όλα τα απαραίτητα έγγραφα που θα σας έχουμε αποστείλει, κατόπιν σχετικού αιτήματος (σχέδιο και υπεύθυνη δήλωση). Αποκλειστικά αρμόδια για την υπηρεσία αναρτήσεων είναι η EXPOSYSTEM και οι πιστοποιημένοι συνεργάτες της, η οποία διατηρεί το δικαίωμα να μην εγκρίνει παραγγελίες που εμπίπτουν σε περιορισμούς στατικότητας ή ασφάλειας.



### Υπηρεσία παροχής internet

Οι παραγγελίες για ενσύρματο ή ασύρματο internet θα πρέπει να έχουν ολοκληρωθεί το αργότερο 20 ημέρες πριν την έναρξη της έκθεσης. (φόρμα παραγγελίας σελ. 44)



### Υδραυλικές υπηρεσίες

Οι παραγγελίες για υδροαποχέτευση (όπου αυτό είναι εφικτό) θα πρέπει να έχουν ολοκληρωθεί το αργότερο 30 ημέρες πριν την έναρξη της έκθεσης, παράλληλα με την αποστολή σχεδίου για την υπόδειξη του σημείου (φόρμα παραγγελίας σελ. 44) Οι απολήξεις των συσκευών θα πρέπει να έχουν τις παρακάτω διατομές:

- > Παροχή: 1/2", 3/4", 3/8"
- > Αποχέτευση: 1 1/4" ή Φ32

Η δυνατότητα σύνδεσης εξαρτάται από το χώρο και τη θέση των φρεατίου υδροαποχέτευσης. Σε κάθε περίπτωση, η δυνατότητα παροχής της υπηρεσίας μπορεί να μην είναι εφικτή.

Για την υπηρεσία αυτή προτείνεται η τοποθέτηση υπερυψωμένου δαπέδου.

Το κόστος της σύνδεσης συμπεριλαμβάνει υλικά σύνδεσης στις απολήξεις του κτιρίου, τις σωληνώσεις, την κατανάλωση ύδατος καθώς και όλες τις σχετικές εργασίες (σύνδεσης - αποσύνδεσης). Δε συμπεριλαμβάνεται η σύνδεση συσκευών (καφετιέρες, λάτζες, πλυντήρια κ.ά.).

Η εν λόγω υπηρεσία δε διατίθεται σε ορόφους και ημιορόφους.



### Υπηρεσία φορτοεκφορτώσεων

Οι παραγγελίες των φορτοεκφορτώσεων θα πρέπει να έχουν ολοκληρωθεί 30 ημέρες πριν την έναρξη της έκθεσης και να συνοδεύονται από λίστα μηχανημάτων, με ακριβείς διαστάσεις και βάρη. Οι φορτοεκφορτώσεις εκτελούνται βάσει προγραμματισμένων ραντεβού.

(κατόπιν ζήτησης)

Προβολέας led 50W



Εγκαταστημένος

ΚΩΔ.: 040103015Y

Προβολέας led 100W/ 4000K



Εγκαταστημένος

ΚΩΔ.: 040103012Y

Προβολέας led 150W/ 4000K



Εγκαταστημένος

ΚΩΔ.: 040103013Y

Προβολέας led 200W/ 4000K



Εγκαταστημένος

ΚΩΔ.: 040103014Y

Πρίζα 220V



Εγκαταστημένη

ΚΩΔ.: 040200001Y



ηλεκτρολογικός  
εξοπλισμός

5 λαμπήρες led σε πεντάδα / 4000K

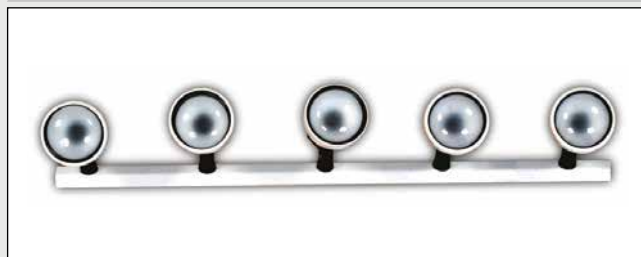

Εγκαταστημένοι σε πεντάδα

ΚΩΔ.: 040102003Y







Χαμηλό Διαχωριστικό Πανό



Διαστάσεις 1.00X1.05μ.

ΚΩΔ.: 070201003Υ

Διαχωριστικό Πανό plexiglass

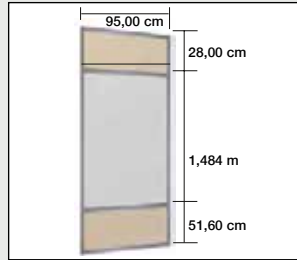

Διαστάσεις 1.00X2.50μ.

ΚΩΔ.: 070201007Υ

Διαχωριστικό Πανό

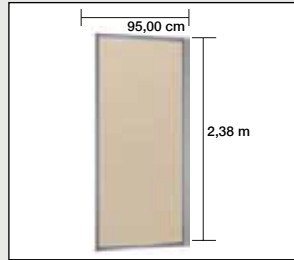

Διαστάσεις 1.00X2.50μ.

ΚΩΔ.: 070201001Υ

Χαμηλό Διαχωριστικό Πανό



Διαστάσεις 0.50X1.05μ.

ΚΩΔ.: 070201004Υ

Διαχωριστικό Πανό

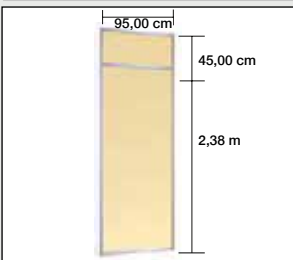

Διαστάσεις 1.00X3.00μ.

ΚΩΔ.: 070201005Υ

Πόρτα φυσούνα



Διαστάσεις 1.00X2.50μ.

ΚΩΔ.: 020302002Υ

Διαχωριστικό Πανό



Διαστάσεις 0.50X2.50μ.

ΚΩΔ.: 070201002Υ

Διαχωριστικό Πανό



Διαστάσεις 0.50X3.00μ.

ΚΩΔ.: 070201006Υ

Πόρτα αλουμινίου

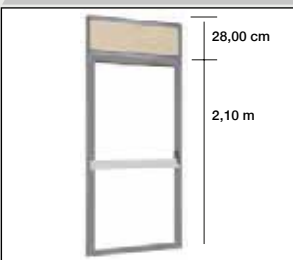

Διαστάσεις 1.00X2.50μ.

ΚΩΔ.: 020301005Υ

Καρέ οροφής

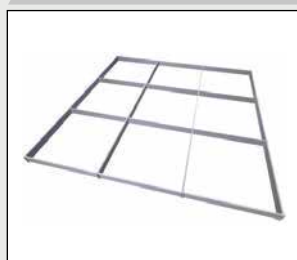

Τραβέρσες αλουμινίου καρέ διαστάσεων 1.00X1.00μ.

ΚΩΔ.: 070202012Υ

Χωροδικτύωμα

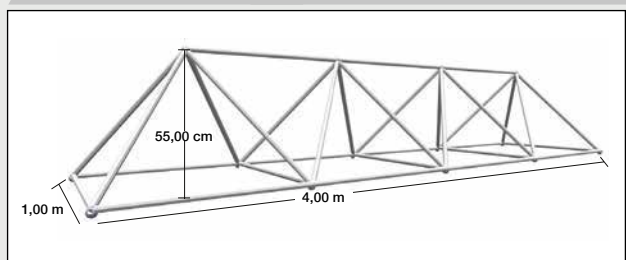

ΚΩΔ.: 020503002Υ

Πόρτα αλουμινίου με πλήρωση



Διαστάσεις 1.00X2.50μ.

ΚΩΔ.: 070202011Υ

Τραβέρσα αλουμινίου



ΚΩΔ.: 070202020Υ

Μετώπη ύψους 0.30μ.



ΚΩΔ.: 070202021Υ







Γραφείο



Διαστάσεις 1.20X0.70X0.72μ.

ΚΩΔ.: 030301004Y

Γραφείο ξύλινο



Διαστάσεις 1.40X0.80X0.72μ.

ΚΩΔ.: 030301002Y

Τραπεζι μεταλλικού σκελετού



Διαστάσεις 1.20X0.70X0.72μ.

ΚΩΔ.: 030401015Y

Τραπεζάκι τετράγωνο μεταλ. σκελετού μπλεζ



Διαστάσεις 0.50X0.50X0.40μ.

ΚΩΔ.: 030401006Y

Τραπεζάκι τετράγωνο μεταλ. σκελετού φυσικό ξύλο



Διαστάσεις 0.50X0.50X0.40μ.

ΚΩΔ.: 030401007Y

Τραπεζάκι μακρόστενο μεταλλικού σκελετού



Διαστάσεις 0.90X0.50X0.40μ.

ΚΩΔ.: 030401004Y

Τραπεζι στρογγυλό ξύλινο



Διαστάσεις 0.70X0.75μ.

ΚΩΔ.: 030401032Y

Τραπεζι στρογγυλό λευκή λάκα



Διαστάσεις 0.70X0.75μ.

ΚΩΔ.: 030401033Y

Τραπεζι στρογγυλό γυάλινο

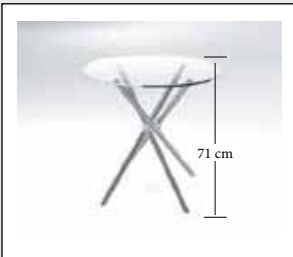

Διαστάσεις 0.90X0.71μ.

ΚΩΔ.: 030401035Y

Τραπεζι στρογγυλό ψηλό, λευκή λάκα



Διαστάσεις 0.70X1.10μ.

ΚΩΔ.: 030401027Y

Τραπεζι αναδιπλούμενο



Διαστάσεις 1.80X0.70X0.75μ.

ΚΩΔ.: 030401012Y

Τραπεζι αναδιπλούμενο



Διαστάσεις 2.40X0.70X0.76μ.

ΚΩΔ.: 030401013Y

Τράπεζα συμβουλίου κρυστάλλινη με αμμοβολή



Διαστάσεις 1.50X0.80X0.75μ.

ΚΩΔ.: 030401008Y

Ερμάριο με ένα ράφι και κλειδαριά



Διαστάσεις 0.80X0.70X0.38μ.

ΚΩΔ.: 030701003Y

ΚΩΔ.: 030701004Y

Ντουλάπα ξύλινη με δύο ράφια και κλειδαριά



Διαστάσεις 0.80X1.25X0.45μ.

ΚΩΔ.: 030702001Y



Κάθισμα περιστρεφόμενο



Χρώματος μαύρου

**ΚΩΔ.: 030203010Y**

Κάθισμα συνομιλητή



Χρώματος μαύρου

**ΚΩΔ.: 030202022Y**

Κάθισμα πλαστικό με μπράτσα Isis



ΜΠΛΕ

**ΚΩΔ.: 030202009Y**

ΚΟΚΚΙΝΟ

**ΚΩΔ.: 030202008Y**

ΕΚΡΟΥ

**ΚΩΔ.: 030202007Y**

Κάθισμα πλαστικό με μεταλλικό σκελετό



Χρώματος γκρι

**ΚΩΔ.: 030201021Y**

Κάθισμα πτυσσόμενο



Χρώματος λευκού

**ΚΩΔ.: 030201009Y**

Κάθισμα Bunny με μεταλλικό σκελετό



Χρώματος λευκού

**ΚΩΔ.: 030202003Y**

Κάθισμα ξύλινο Portuguese



Σκελετός ίσιος, κάθισμα οξυιάς

**ΚΩΔ.: 030202019Y**

Κάθισμα Campus



ΜΑΥΡΟ

**ΚΩΔ.: 030201004Y**

ΕΚΡΟΥ

**ΚΩΔ.: 030201003Y**

Καναπές διθέσιος



Διαστάσεις 1.30X0.73X0.71μ.

ΜΑΥΡΟ **ΚΩΔ.: 030205002Y**

ΛΕΥΚΟ **ΚΩΔ.: 030205001Y**

Σκαμπό Ζήτα



Χρώματος μαύρου

**ΚΩΔ.: 030204027Y**

Σκαμπό Jodi

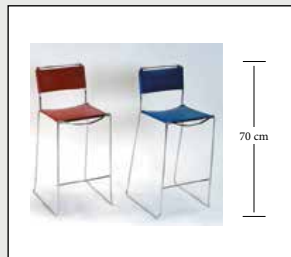

ΤΑΜΠΑ

**ΚΩΔ.: 030204020Y**

ΜΠΛΕ

**ΚΩΔ.: 030204019Y**

Σκαμπό Bobbo



Χρώματος λευκού

**ΚΩΔ.: 030204009Y**

Σκαμπό Ufo



Χρώματος μπλε

**ΚΩΔ.: 030204026Y**



έπιπλα



**Ράφι**



**Ράφι μελαμίνης**

Διαστάσεις 1.10X0.25μ.

**ΚΩΔ.: 030502015Y**

**Ράφι επικλινές**



Διαστάσεις 1.10X0.30μ.

**ΚΩΔ.: 030502014Y**

**Ραφιέρα με 4 ράφια**



Διαστάσεις 1.03X0.33X2.50μ.

**ΚΩΔ.: 030502023Y**

**Βιτρίνα κοσμήματος**

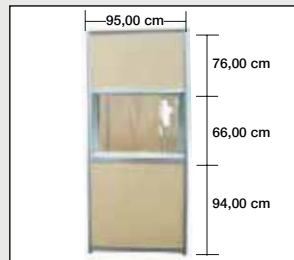

Διαστάσεις 1.00X2.50μ.

**ΚΩΔ.: 030604010Y**

**Ράφι κρύσταλλο**

Διαστάσεις 1.10X0.25μ.

**ΚΩΔ.: 030502010Y**



εκθετήρια

**Βιτρίνα όψεως**

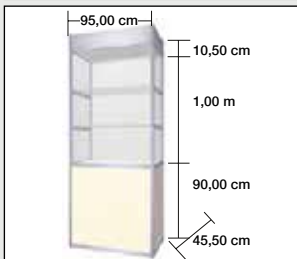

Διαστάσεις 1.00X0.50X2.20μ.

**ΚΩΔ.: 030604013Y**

**Βιτρίνα δαπέδου**



Διαστάσεις 1.00X0.92μ.

**ΚΩΔ.: 030604002Y**

**Κύβος μικρός**



Διαστάσεις ύψους 0.60μ.

**ΚΩΔ.: 030501003Y**

**Κύβος μεγάλος**



Διαστάσεις ύψους 0.80μ.

**ΚΩΔ.: 030501002Y**

**Κύβος ξύλινος**



Διαστάσεις ύψους 0.45μ.

**ΚΩΔ.: 030501004Y**

**Έπιπλο γωνιακό για info**

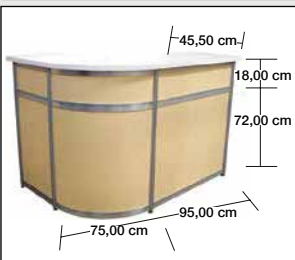

Διαστάσεις 1.00X3.00μ.

**ΚΩΔ.: 030107004Y**

**Έπιπλο TV**



Διαστάσεις 0.964X0.93μ.

**ΚΩΔ.: 030107003Y**

**Έπιπλο καμπύλο για info**



Διαστάσεις 1.53X0.93μ.

**ΚΩΔ.: 030107005Y**

**Έπιπλο για info λευκή λάκα με θέση εντύπων**



Διαστάσεις 0.70X0.50X1.10μ.

**ΚΩΔ.: 030104003Y**



Προσπεκτοθήκη



Λευκή 3 θέσεων Α4 1

ΚΩΔ.: 039905005Υ

Καλόγερος



ΚΩΔ.: 039901002Υ

Καλόγερος δομής



ΚΩΔ.: 039901001Υ

Βέργα για καλόγερο δομής



ΚΩΔ.: 020600004Υ

Ψυγείο



Διαστάσεις 0.60X0.60X0.85μ.

ΚΩΔ.: 039902004Υ

Νεροχύτης



Διαστάσεις 0.60X0.80X0.75μ.

ΚΩΔ.: 039904001Υ

Επωνυμία εκθέτη στη μετώπη

ΠΕΡ. ST. ΕΚΘΕΣΗ ΕΠΩΝΥΜΙΑ ΕΚΘΕΤΗ

ΔΙΑΣΤΑΣΕΙΣ ΓΡΑΜΜΑΤΩΝ  
ΜΟΝΗ ΣΕΙΡΑ 7.5 cm  
ΔΙΠΛΗ ΣΕΙΡΑ 6.5 cm

Διαστάσεις 1.52X0.20μ.

ΚΩΔ.: 070203001Υ

Διαχωριστικά κολωνάκια με ιμάντα



ΚΩΔ.: 039903002Υ



λοιπός  
εξοπλισμός







Μοκέτα με νάυλον



Μπεζ

**ΚΩΔ.: 010301052Υ**

Μοκέτα με νάυλον



Κόκκινη

**ΚΩΔ.: 010301050Υ**

Μοκέτα με νάυλον



Μπλε

**ΚΩΔ.: 010301043Υ**

Μοκέτα με νάυλον



Μπορντώ

**ΚΩΔ.: 010302009Υ**

Μοκέτα με νάυλον



Μαύρη

**ΚΩΔ.: 010301049Υ**

Μοκέτα με νάυλον



Γκρι ανοιχτό

**ΚΩΔ.: 010301046Υ**

Μοκέτα με νάυλον



Γκρι σκούρο

**ΚΩΔ.: 010301039Υ**

Μοκέτα με νάυλον



Πράσινο

**ΚΩΔ.: 010301054Υ**





Αυτοκόλλητα κοπτικά



ΚΩΔ.: 050330005Υ

Εκτύπωση σε μουσαμά με μανίκι



σωλήνες πάνω - κάτω

ΚΩΔ.: 050310015Υ

Roll up



Διαστάσεις 0.80X2.00μ.

ΚΩΔ.: 050303001Υ

Διαστάσεις 1.20X2.00μ.

ΚΩΔ.: 050303003Υ

Εκτύπωση σε μουσαμά με τελάρο



ΚΩΔ.: 050320001Υ

Εκτύπωση σε μουσαμά με μπουνούζια



ΚΩΔ.: 050310010Υ

Εκτύπωση σε foam (καθα)



ΚΩΔ.: 050301002Υ

Beach flags



Διαστάσεις 60X200

ΚΩΔ.: 050399005Υ

Διαστάσεις 85X400

ΚΩΔ.: 050399009Υ

Εκτύπωση σε αυτοκόλλητο με πλαστικοποίηση



ΚΩΔ.: 050330001Υ





Led wall



Ledwall P3.9

ΚΩΔ.: 050102001Y



**ΟΠΤΙΚΟ  
ΑΚΟΥΣΤΙΚΑ**

TV



42" / 55" / 61" / 75"

ΚΩΔ.: 050101010Y / 050101004Y / 050101005Y / 050101007Y





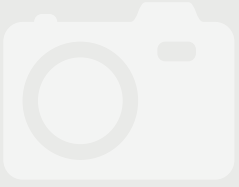

φωτογράφιση  
βιντεοσκόπηση









αναρτήσεις



ΕΚΘΕΣΗ	ΠΕΡΙΠΤΕΡΟ	STAND
ΕΠΩΝΥΜΙΑ ΕΠΙΧΕΙΡΗΣΗΣ	ΕΠΑΓΓΕΛΜΑ	
ΔΙΕΥΘΥΝΣΗ	Τ.Κ.	ΠΟΛΗ
ΥΠΕΥΘΥΝΟΣ ΕΠΙΚΟΙΝΩΝΙΑΣ	Α.Φ.Μ.	ΔΟΥ
e-mail	ΤΗΛΕΦΩΝΟ ΕΠΙΚΟΙΝΩΝΙΑΣ	

## Υπηρεσίες ανάρτησης

ΚΩΔΙΚΟΣ	ΠΕΡΙΓΡΑΦΗ	ΧΡΕΩΣΗ	ΤΙΜΗ ΜΟΝΑΔΑΣ/€	ΠΟΣΟΤΗΤΑ	ΑΞΙΑ/€
050503001Y	Σημεία ανάρτησης	1 - 8 τεμάχια	125,00/τμχ		
050503003Y	από την οροφή έως 80kg	9 τεμάχια και άνω	110,00/τμχ.		

## Έξτρα εξοπλισμός ανάρτησης

ΚΩΔΙΚΟΣ	ΠΕΡΙΓΡΑΦΗ	ΧΡΕΩΣΗ	ΤΙΜΗ ΜΟΝΑΔΑΣ/€	ΠΟΣΟΤΗΤΑ	ΑΞΙΑ/€
050503005Y	Τράσα τετράγωνη 30εκ. x 30εκ. prolyte	ανά μέτρο	30,00	τρ.μ.	
050503006Y	Ανάρτηση τράσας με μοτέρ ανύψωσης monocat eco 1tn και δέσιμο στην οροφή με ιμάντες σταθεροποίησης *	ανά τμχ.	160,00	τμχ.	
050503008Y	Εργασία στήριξης επιδαπέδιας τράσας με κολώνες	ανά κολώνα	150,00	κολ.	

\* Ιμάντες σταθεροποίησης: DOUBLE PLY EYE AND EYE WEBBING SLING τύπου Δ50 1M&2M

Υλικό: Polyester 100%.

ΣΥΝΟΛΟ

ΦΠΑ 24%

ΣΥΝΟΛΙΚΗ ΑΞΙΑ

## ΕΠΙΣΗΜΑΝΣΕΙΣ

- ▶ Η ΔΕΘ - HELEXPO θα ελέγχει το σχέδιο ανάρτησης για τη δυνατότητα υλοποίησής του και θα το εγκρίνει ή θα υποδεικνύει τυχόν τροποποιήσεις του.
- ▶ Η EXPOSYSTEM διατηρεί το δικαίωμα να μην εκπληρώνει απαιτήσεις που εμπίπτουν σε περιορισμούς που έχει η οροφή από κατασκευαστική πλευράς στο σημείο που βρίσκεται το stand ή για λόγους ασφαλείας, κατόπιν υπόδειξης της ΔΕΘ - HELEXPO, η οποία είναι αποκλειστικά αρμόδια για την έγκριση των αιτήσεων.
- ▶ Αποκλειστικά αρμόδιοι για την εγκατάσταση σημείων ανάρτησης από την οροφή των περιπτέρων και των κοινόχρηστων χώρων του εκθεσιακού είναι η EXPOSYSTEM και οι πιστοποιημένοι - εξουσιοδοτημένοι συνεργάτες της.
- ▶ Η υπηρεσία ανάρτησης είναι αποτέλεσμα μελέτης διαφόρων συνισταμένων όπως θέσης, βάρους και ύψους του αναρτώμενου εξοπλισμού και δε θεωρείται δεδομένη. ▶ Η αίτηση για την υπηρεσία της ανάρτησης θα πρέπει να κατατίθεται στην EXPOSYSTEM το αργότερο 30 ημέρες πριν την έναρξη της προετοιμασίας της έκθεσης. ▶ Η αίτηση θα συνοδεύεται υποχρεωτικά από σχέδιο το οποίο θα περιλαμβάνει το σύνολο του αναρτώμενου εξοπλισμού, τις θέσεις, τα βάρη, τα σημεία ηλεκτροδότησης, τις διαστάσεις, τα ύψη και την περιγραφή των υλικών.
- ▶ Ο πελάτης είναι αποκλειστικά υπεύθυνος για βλάβες ή ζημιές που θα προκληθούν από ανακριβείς πληροφορίες ή ανάρτηση στα σημεία από τον ίδιο, τους υπαλλήλους, τους προστεθέντες, τους εργολάβους του. Η EXPOSYSTEM δεν είναι υπεύθυνη για την κατασκευή που θα αναρτηθεί από την οροφή ή από τις ενέργειες που ο πελάτης κάνει από μόνος του κατά το κρέμασμα της κατασκευής.
- ▶ Η υπηρεσία εγκατάστασης σημείων ανάρτησης ισχύει αποκλειστικά για την έκθεση που αναγράφεται στην αίτηση και για τη συγκεκριμένη θέση και επιφάνεια του περιπτέρου.
- ▶ Στις επιδαπέδιες τράσες το μέγιστο ύψος είναι 4,50μ.
- ▶ Στον υπολογισμό της χρέωσης των μέτρων της τράσας πρέπει να προστεθούν και τα τρέχοντα μέτρα της κάθε κολώνας.
- ▶ Σε περίπτωση ανάρτησης φωτιστικών σωμάτων, απαραίτητη προϋπόθεση είναι το είδος τους να είναι led και η επιτρεπόμενη ισχύς 20W / τ.μ. εκθεσιακού χώρου.
- ▶ Τυχόν υπέρβαση των ανωτέρω θα αντιμετωπίζεται με διακοπή της ηλεκτρικής παροχής και αποξήλωση της κρέμασης από τη ΔΕΘ - HELEXPO.

### Ο τιμοκατάλογος ισχύει για εκθέσεις που διοργανώνονται εντός ΔΕΘ.

Για να έχει ισχύ η παραγγελία σας, το παρόν δελτίο θα πρέπει

να σταλεί με e-mail στο [meimaris@exposystem.gr](mailto:meimaris@exposystem.gr)

τουλάχιστον **20 ημέρες** πριν την έναρξη της έκθεσης.

Η εξόφληση της παραγγελίας σας να έχει γίνει το αργότερο 2 ημέρες πριν την έναρξη της έκθεσης στους παρακάτω τραπεζικούς λογαριασμούς:

**ΕΘΝΙΚΗ ΤΡΑΠΕΖΑ: SWIFT BIC CODE: ETHNGRAA**

IBAN: GR13 0110 8400 0000 8404 7023 795

**ΤΡΑΠΕΖΑ ΠΕΙΡΑΙΩΣ: SWIFT BIC CODE: PIRBGRAA**

IBAN: GR62 0172 2310 0052 3107 2349 059

**ALPHA BANK: SWIFT BIC CODE: CRBAGRAA**

IBAN: GR51 0140 4120 4120 0200 2002 276

ΥΠΟΓΡΑΦΗ - ΣΦΡΑΓΙΔΑ ΕΚΘΕΤΗ

ΗΜΕΡΟΜΗΝΙΑ  
ΠΑΡΑΓΓΕΛΙΑΣ

\_\_\_\_\_|\_\_\_\_\_|\_\_\_\_\_|\_\_\_\_\_|**2**\_\_\_\_\_|**0**\_\_\_\_\_|\_\_\_\_\_|



# ΥΠΕΥΘΥΝΗ ΔΗΛΩΣΗ ΕΚΘΕΤΗ - ΚΑΤΑΣΚΕΥΑΣΤΗ



Να σταλεί στο e-mail: [meimaris@exposystem.gr](mailto:meimaris@exposystem.gr)

Επώνυμο:

---

Όνομα:

---

Αρ. Δελτίου Ταυτότητας:

---

Επωνυμία εταιρείας:

---

Διεύθυνση:

---

ΑΦΜ:

Τηλ:

---

Έκθεση/Εκδήλωση:

---

Νο Περ./Stand:

---

Ημερομηνία:

Από (ημέρα προετοιμασίας):

Έως (ημέρα αποξήλωσης):

---

Με ατομική μου ευθύνη και γνωρίζοντας τις κυρώσεις του νόμου, δηλώνω ότι:

1. Όλα τα στοιχεία που αναφέρονται στο παρόν έντυπο είναι αληθή.
2. Σε περίπτωση κατασκευής δώροφου stand υποβάλλω συνημμένο σχέδιο στατικής μελέτης.
3. Έχω πραγματοποιήσει την κατασκευή του περιπέτρου μου με ίδια μέσα και δεν υπερβαίνει σε ύψος τα τρία (3) μέτρα.
4. Τηρώ πιστά τις διατάξεις της ισχύουσας νομοθεσίας και λαμβάνω όλα τα αναγκαία μέτρα υγιεινής και ασφάλειας του προσωπικού μου για την αποφυγή ατυχημάτων σε βάρος αυτού ή τρίτων, καθώς και για την αποτροπή ζημιών.
5. Εγγυώμαι την τεχνική αρτιότητα, ασφάλεια και στατική επάρκεια της κατασκευής του περιπέτρου μου και δηλώνω, ότι φέρω την πλήρη ευθύνη, ποινική ή αστική, για σωματικές βλάβες που τυχόν προκληθούν σε οποιοσδήποτε τρίτους, ή τυχόν εργατικά ή άλλα ατυχήματα που τυχόν θα προκληθούν και γενικότερα για όποια ζημιά, φθορά ή βλάβη προκληθεί εκ της ως άνω κατασκευής.
6. Αναλαμβάνω να απομακρύνω τα υλικά κατασκευής από το χώρο του περιπέτρου, μετά τη λήξη της έκθεσης στον προκαθορισμένο χρόνο που ορίζεται από τη διοργάνωση.

(Περιοχή) \_\_\_\_\_, \_\_\_\_\_ / \_\_\_\_\_ /20  
(Σφραγίδα)

Υπογραφή \_\_\_\_\_



**EXPOSYSTEM**  
WE KNOW HOW

ΕΓΝΑΤΙΑ 154 | 546 36 ΘΕΣΣΑΛΟΝΙΚΗ

ΠΕΡΙΠΤΕΡΟ 12 (ΟΡΟΦΟΣ)

T 2310 253160 | 2310280965 | 2310253165

email: [meimaris@exposystem.gr](mailto:meimaris@exposystem.gr) | [exposystem@exposystem.gr](mailto:exposystem@exposystem.gr)